



Metropolitan

гардеробная система





Материалы



Стандартные цвета эмали



NCS 6010-R70B



NCS 5005-Y80R



NCS 7500-N

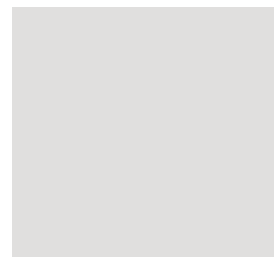

NCS 1500-N



NCS 3500-N

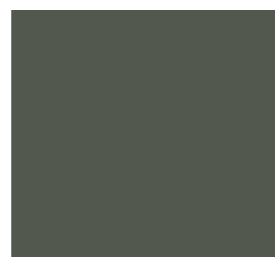

CS 194
GRIGIO HARLEM



NCS 7005-B20G

*Гардеробы можно заказать в любом НСТ цвете по палитре NSC или RAL с доплатой +30 %



Фасады

Гладкие фасады

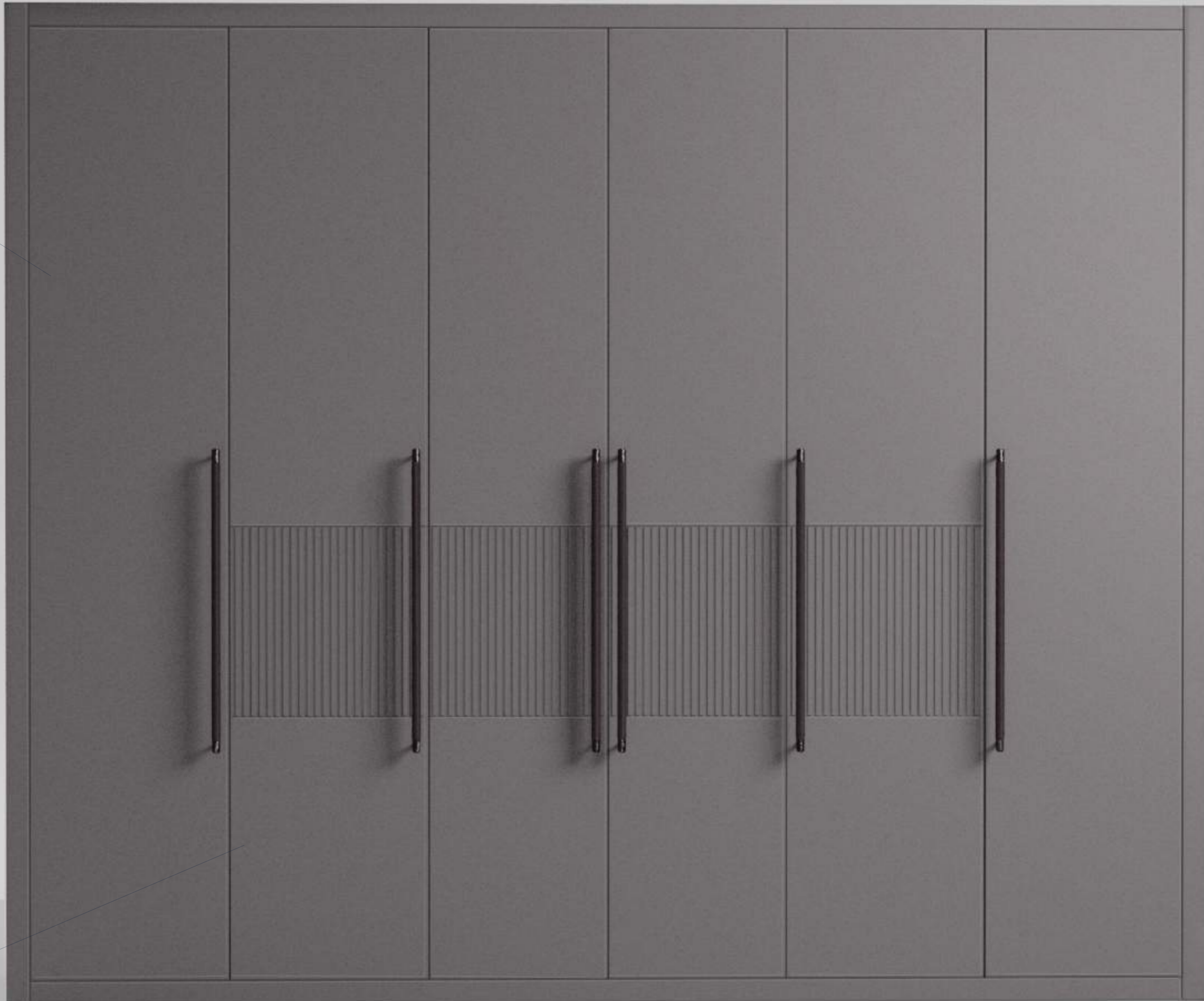

Фасады с
интегрированной
фрезеровкой

Фасады с фрезеровкой
снизу



Внутреннее наполнение Отделки



*все варианты внутреннего наполнения изображены на стр. 9-10

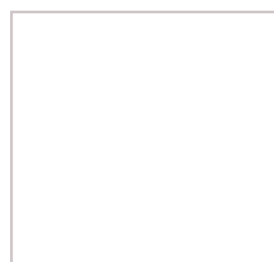

EGGER
Белый
W980 SM



EGGER
Серая галька
U201 ST9



EGGER
Оникс серый
U960 ST9



Kronospan
Вяз Либерти светлый
K017 PW



Kronospan
Дуб Каменный
5527 SN

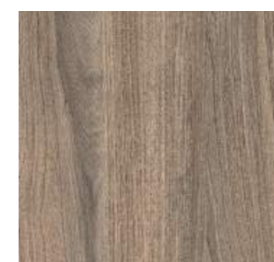

Kronospan
Вяз Либерти Дымчатый
K018 PW



Kronospan
Морское Дерево Карбон
K016 PW

Габаритные размеры (корпус h=2450mm)

Варианты фасадов

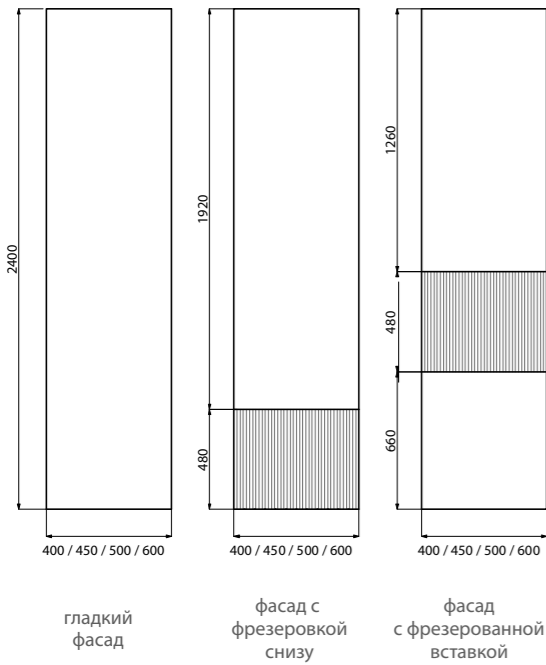

Варианты фасадов антресолей

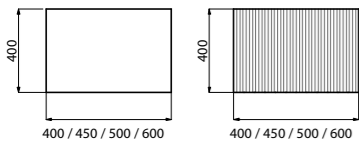

Корпус антресолей

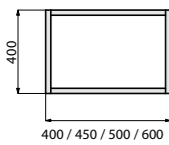

Карниз (*Продается поштучно)

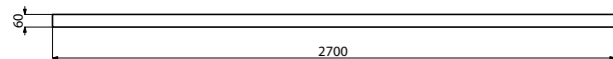

Цоколь (*Продается поштучно)

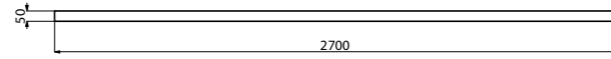

Внутреннее наполнение для h=2450mm

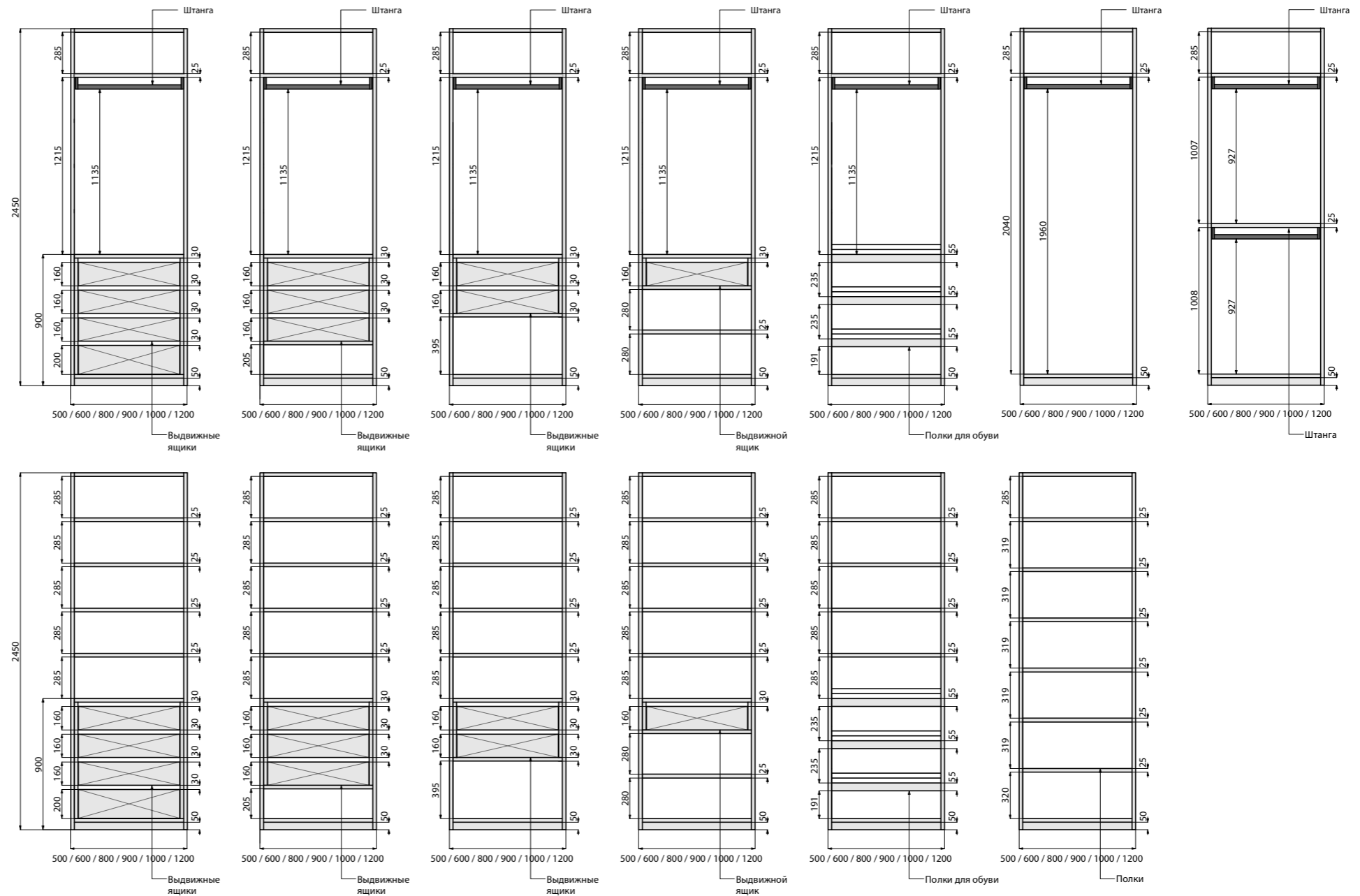

Добор (*Продается поштучно, подрезается на монтаже)

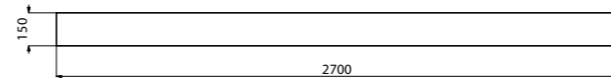

Габаритные размеры (корпус h=2250mm)

Варианты фасадов

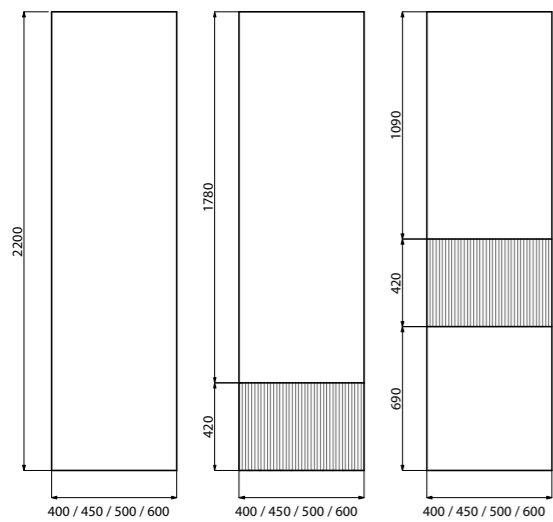

гладкий фасад

фасад с фрезеровкой снизу

фасад с фрезерованной вставкой

Варианты фасадов антресолей

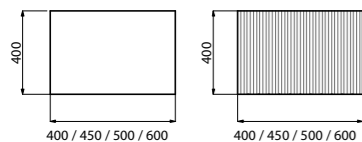

Корпус антресолей

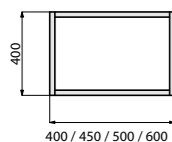

Карниз (*Продается поштучно)

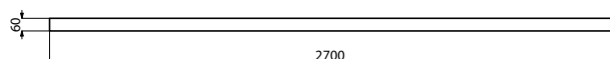

Цоколь (*Продается поштучно)

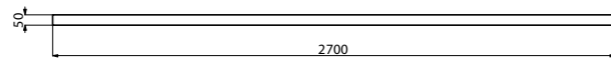

Внутреннее наполнение для h=2250mm

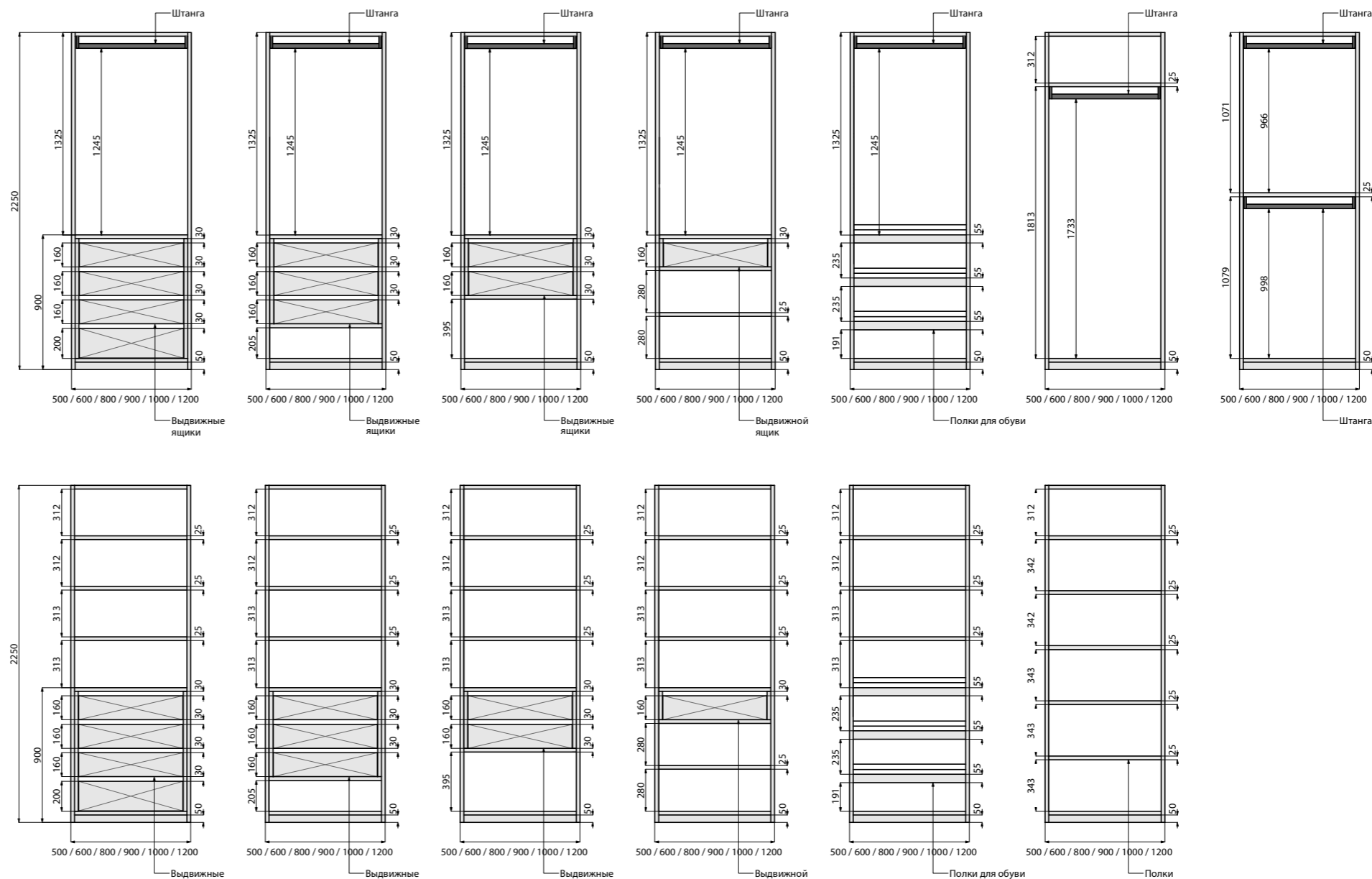

Добор (*Продается поштучно, подрезается на монтаже)

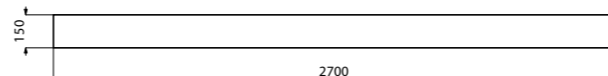

Фасады и корпус

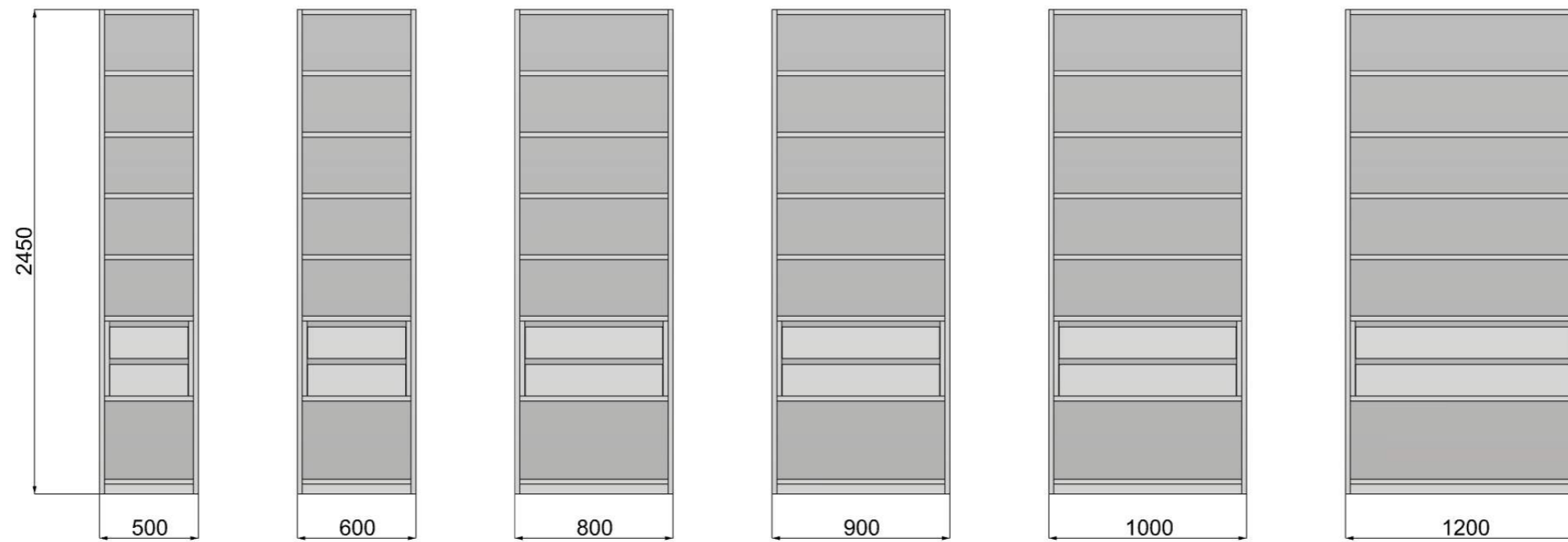
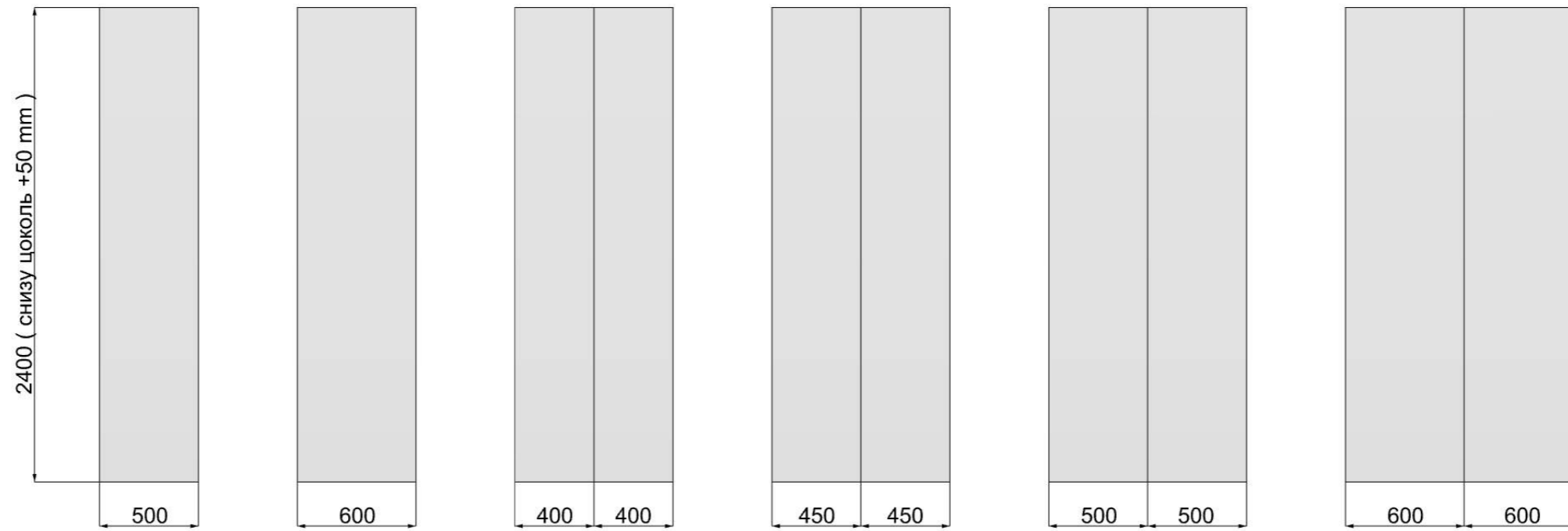



Боковины и высоты

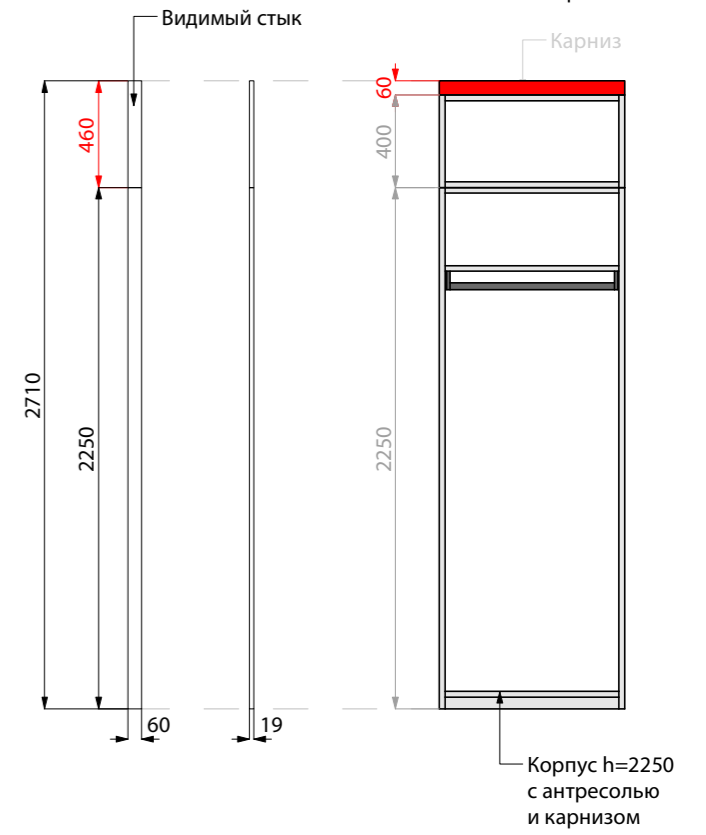
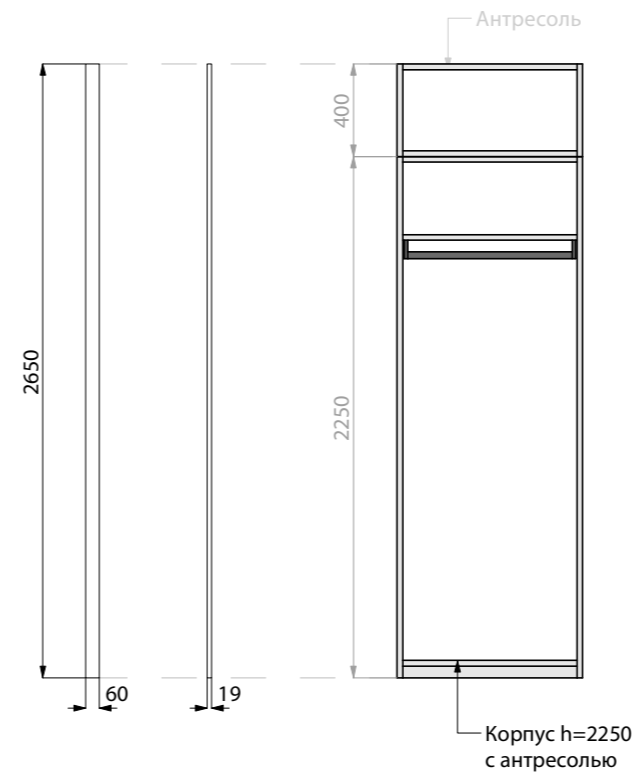
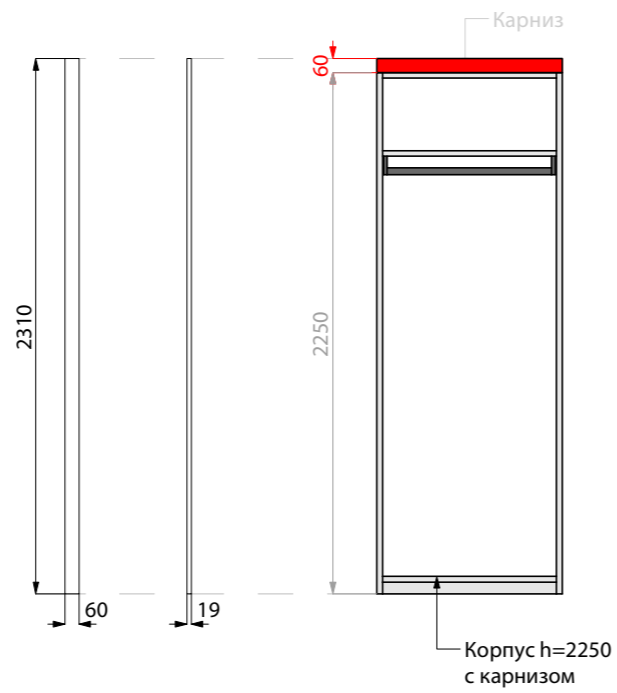
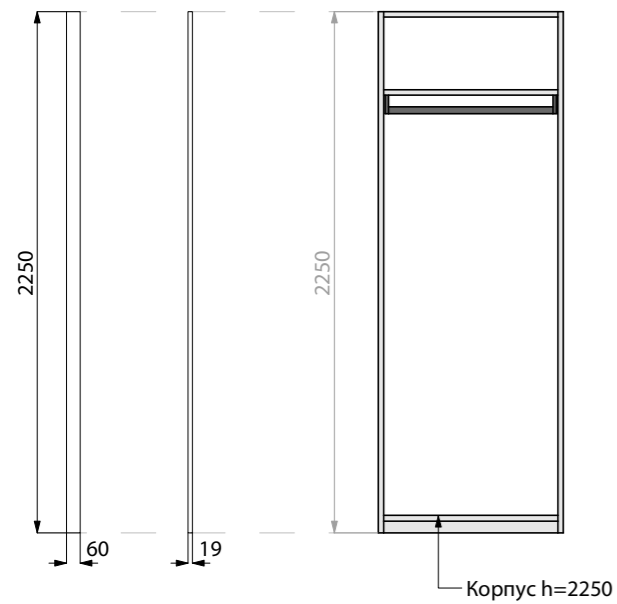
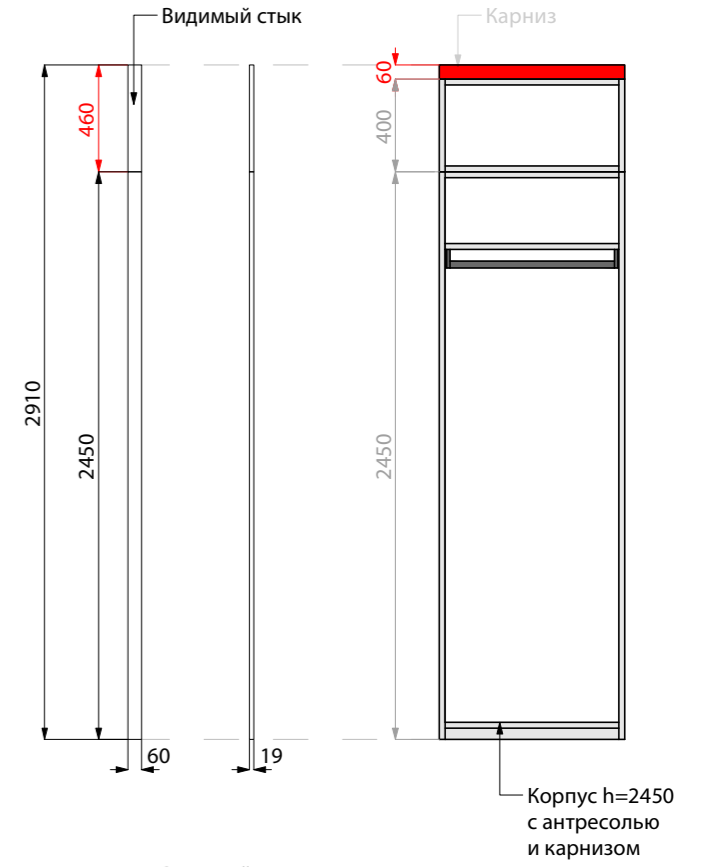
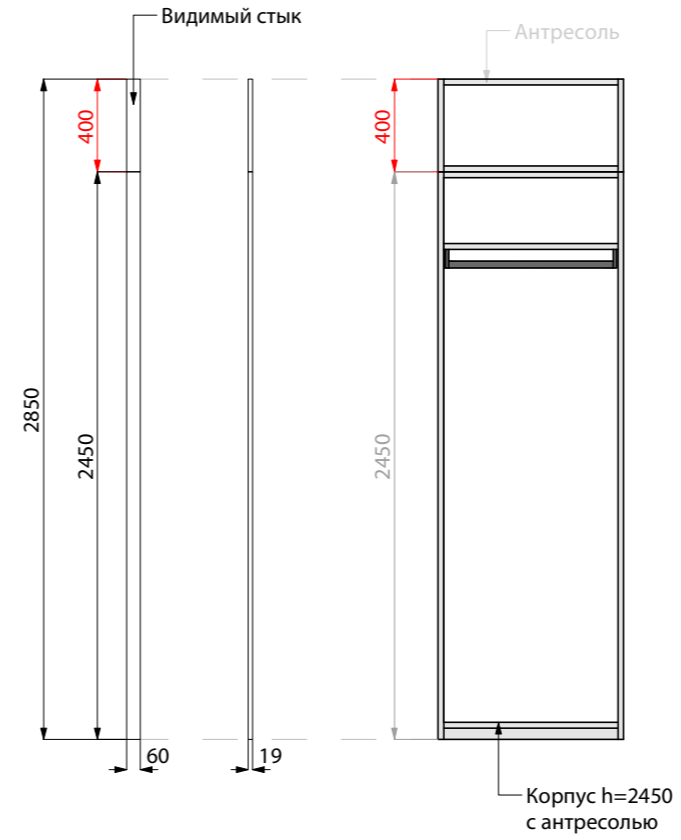
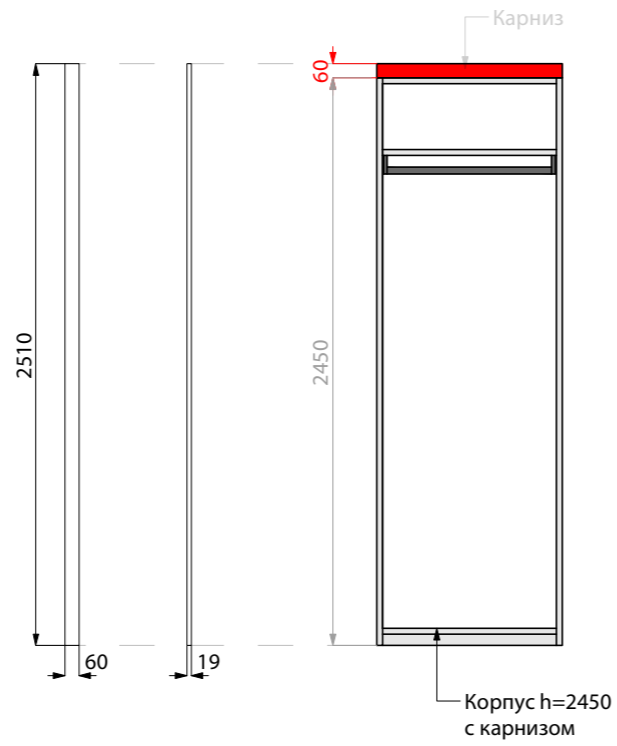
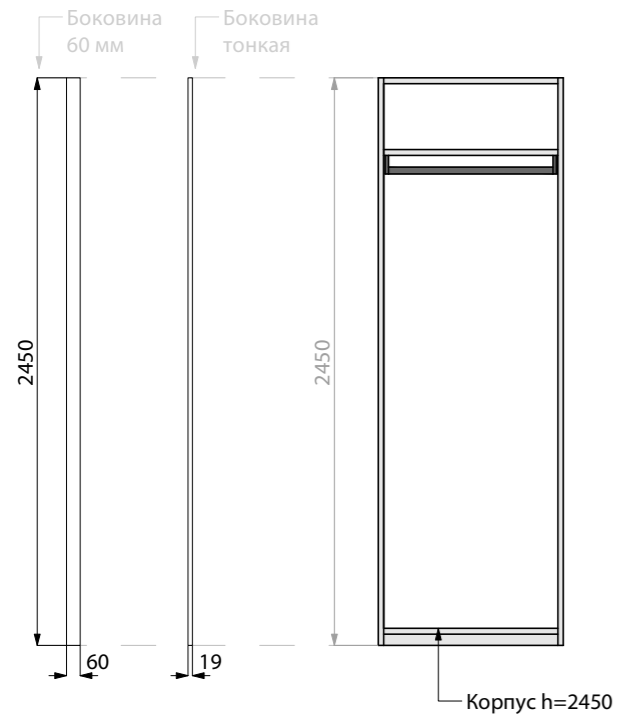

* Уточнять у производства

Рекомендованные ручки



Ручка Basic латунная
36 x 44 x 1200 mm
Арт: 05191120L29



Ручка Basic чёрная матовая
36 x 44 x 1200 mm
Арт: 05191120L09

Внимание! Для установки ручки Basic необходима специальная фрезеровка сзади фасада, которая делается на производстве.



Ручка Buster
10x 50 x 760 mm



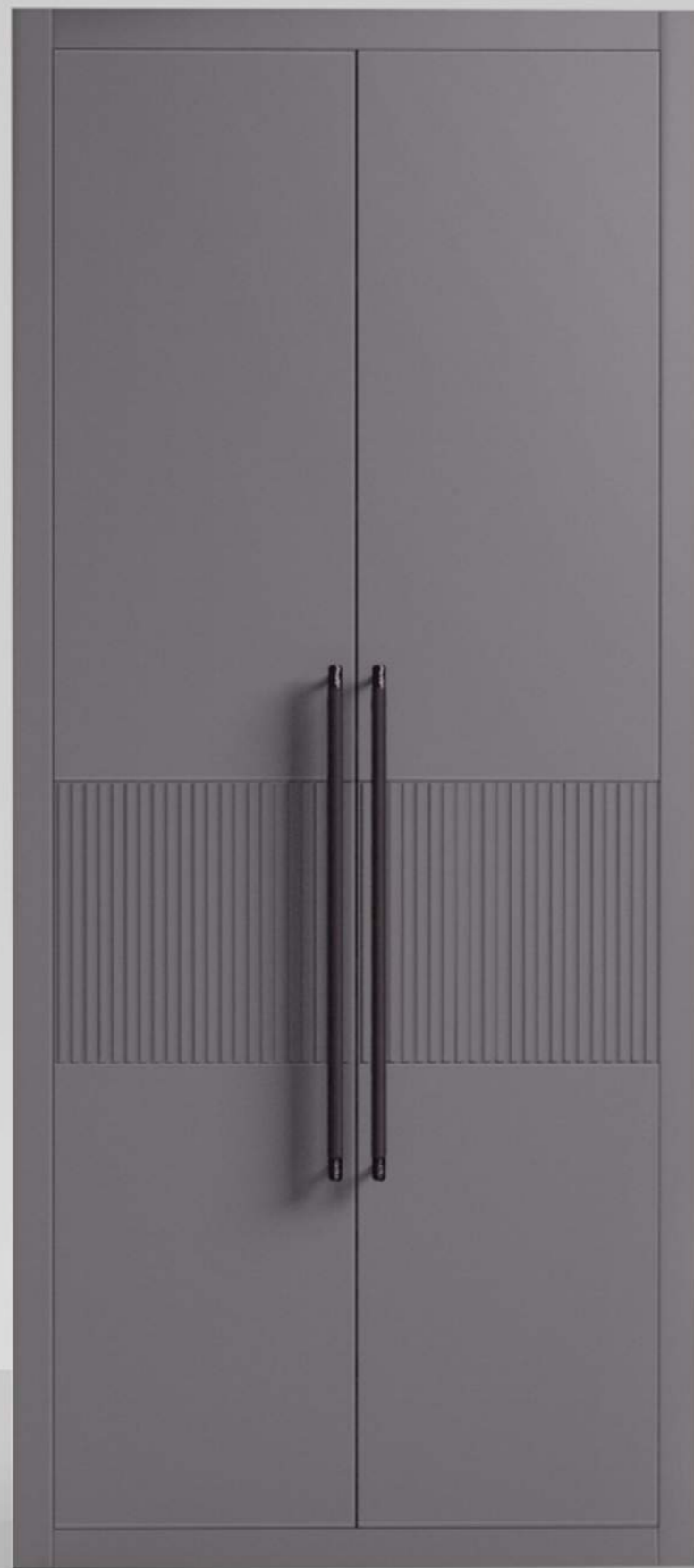

Ширина – 1020мм
Глубина – 600мм
Высота – 2310мм

Цена: 137 800р. (*без ручек)



Ширина – 1620мм
Глубина – 600мм
Высота – 2510мм

Цена: 155 100р. (*без ручек)





Ширина – 1620мм
Глубина – 600мм
Высота – 2510мм

Цена: 169 600р. (*без ручек)

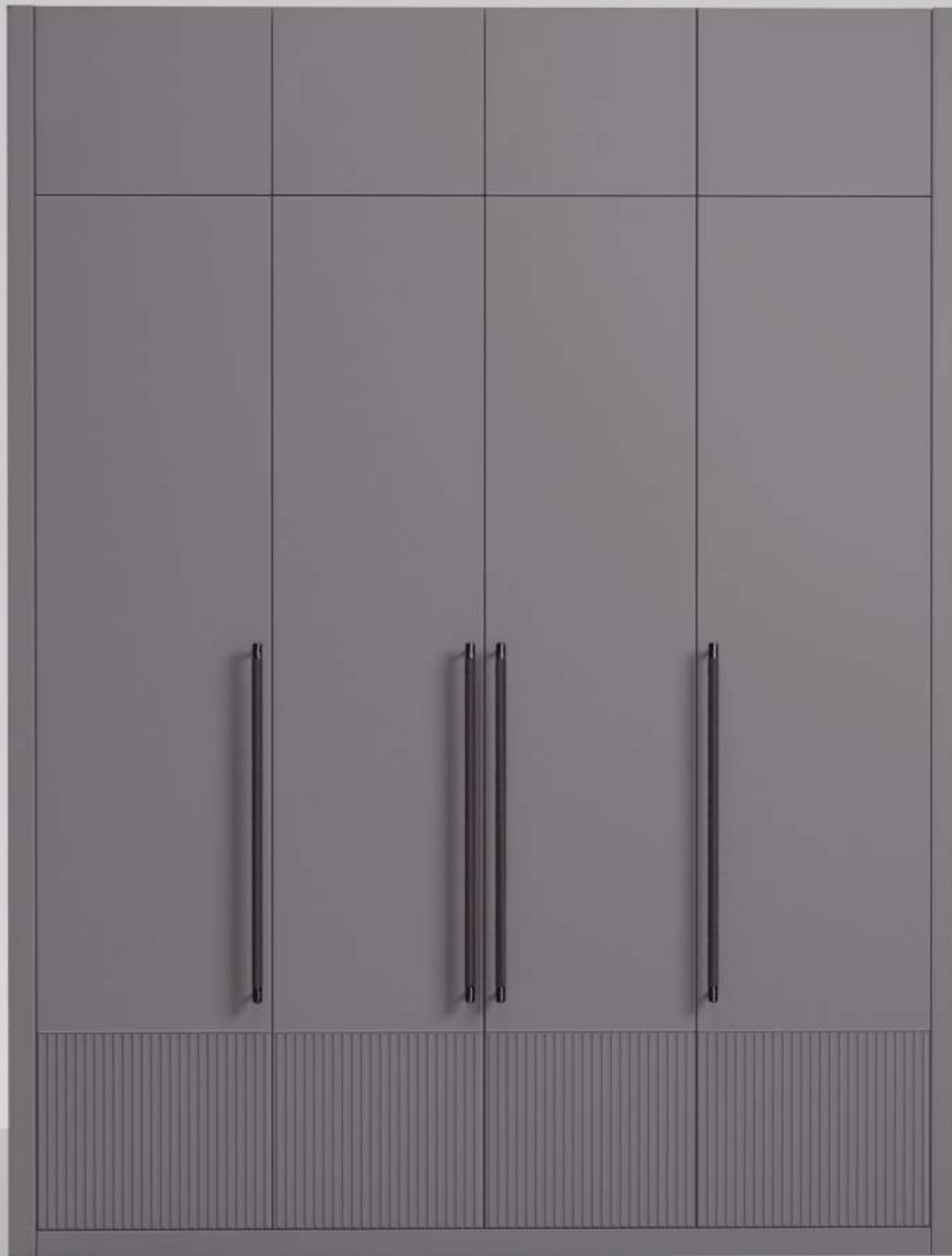



Ширина – 2020мм
Глубина – 600мм
Высота – 2650мм

Цена: 272 800р. (*без ручек)





Ширина – 2520мм
Глубина – 600мм
Высота – 2510мм

Цена: 264 400р. (*без ручек)

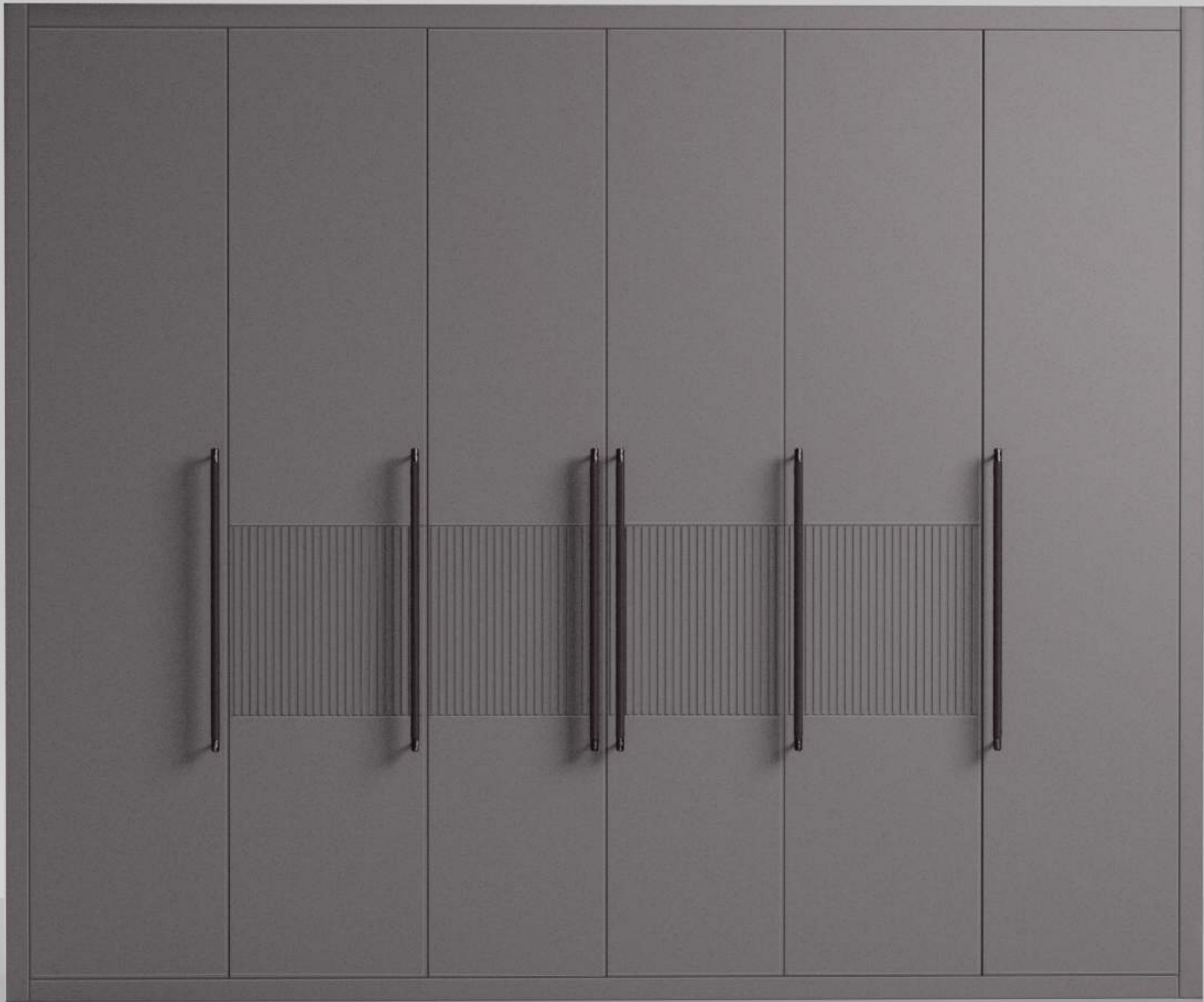



Ширина – 3020мм
Глубина – 600мм
Высота – 2510мм

Цена: 339 800р. (*без ручек)